

「大型車のホイール・ナットの緊急点検」
作業実施要領書

2022年10月

いすゞ自動車(株)

日野自動車(株)

三菱ふそうトラック・バス(株)

UDトラックス(株)

1. 作業フロー

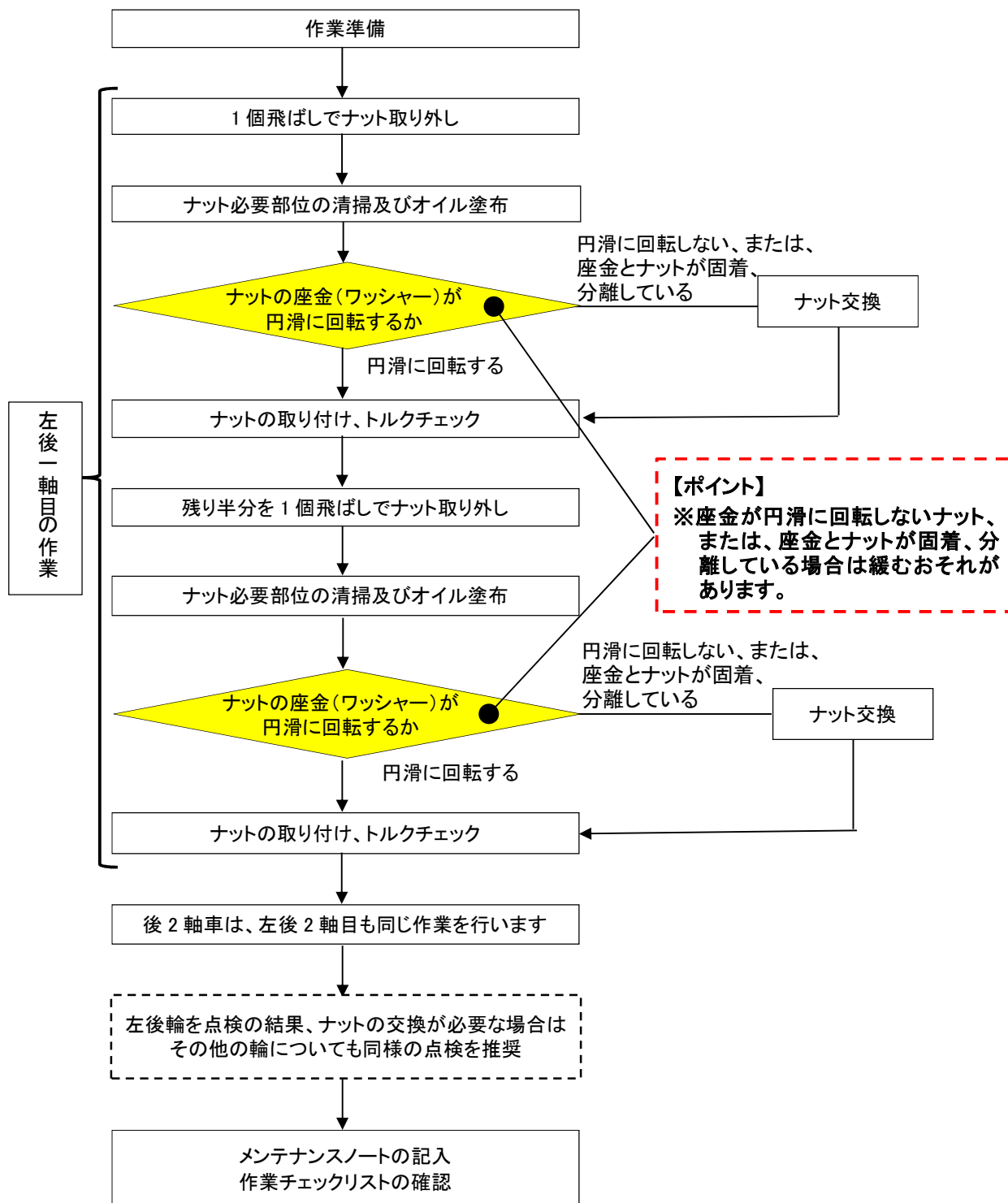

2. 部品・工具

2-1 使用工具

・ご用意していただくもの

No.	名称	備考
①	一般工具	33mmボックスレンチ、インパクトまたは、タイヤ取り外し車載工具
②	トルクレンチ	550～600 N・m
③	ウェス、ワイヤブラシ	
④	潤滑剤	エンジンオイルなど、お車の取扱説明書に記載されている油脂

2-2.交換部品

No.	部品名称	数量	写真	備考
①	ホイール・ナット	1		

3. 作業要領

3-1 作業準備

- ・車両を平坦な場所に止め、ギヤ位置をニュートラルにしてパーキングブレーキを作動させます。
- ・エンジンを停止(キーを OFF)します。
- ・輪止めを掛け車両が動かないよう固定します。
- ・周囲の安全を確認します。

※車両はジャッキアップせず、左後 1 軸目のホイール・ナットを半分ずつ取り外して作業を行います。

3-2 ホイール・ナット取り外し



- ・1 個飛ばしでホイール・ナットを半分取り外します。

チェック必

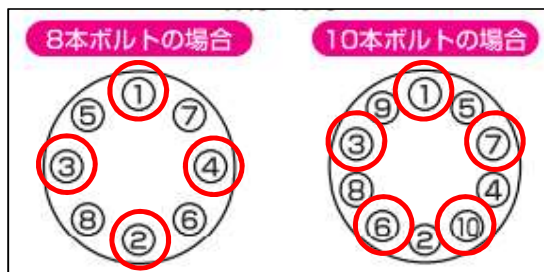

3-3 必要部位の清掃及びオイル塗布



- ・ホイール・ナットの当たり面、ホイール・ボルト、ナットのネジ山の錆びやゴミ、泥などをウェスやワイヤブラシで取り除きます。

チェック必



エンジンオイルなどの塗布部位

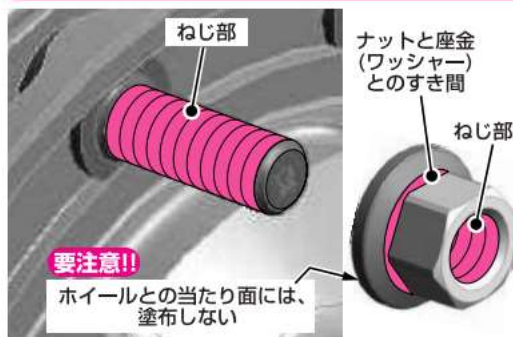

・ホイール・ボルトとナットのネジ部、ホイール・ナットと座金(ワッシャー)とのすき間にエンジンオイルなどの潤滑剤を薄く塗布します。 ☑チェック

・ナットを回し座金のすき間全体にオイルをなじませます。

・はみ出た潤滑剤は拭き取ります。

※ホイールと座金(ワッシャー)との当たり面には、エンジンオイルなどの潤滑剤を塗布しないでください。ホイールのナット当たり面の摩耗や緩みの原因となります。

※潤滑剤は、お車の取扱説明書に記載されている油脂を使用してください。

【注意】

二硫化モリブデン入りのオイルやグリースなど記載以外の潤滑剤は、使用しないでください。過大な締付けとなり、ボルトが伸びたり、折損するなどの原因となります。

3-4 ホイール・ナットの点検



【点検方法】



【点検 NG 例】



座金とナットの固着



座金とナットが分離



・ホイール・ナットと座金(ワッシャー)とのすき間に潤滑剤を塗布した状態でホイール・ナットの座金(ワッシャー)が円滑に回転するか点検します。

チェック必

※座金(ワッシャー)が円滑に回転しない場合は交換します。

座金(ワッシャー)



スムーズに回転

・座金(ワッシャー)とナットを合わせた状態で回転させて円滑に回転するか。

【注意】

ホイール・ナットを清掃し、ワッシャーとナットの隙間に潤滑剤を塗布し、よくなじませてから点検を行います。清掃、潤滑剤の塗布を行わないと、正しい点検結果が得られません。

・ホイール・ナットと座金(ワッシャー)とのすき間に潤滑剤を塗布した状態で、座金(ワッシャー)が円滑に回転しない場合や、座金とナットが固着、分離している場合は、ホイール・ナットを交換します。

チェック必

3-5 ホイール・ナットの取り付け、トルクチェック



ホイールナット締め付け要領

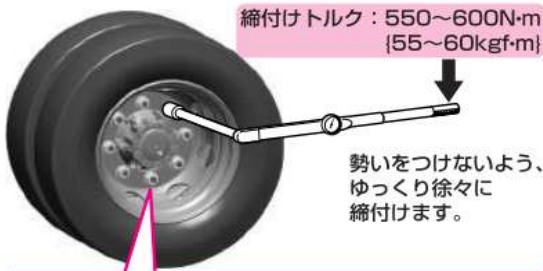

8本ボルトの場合



10本ボルトの場合

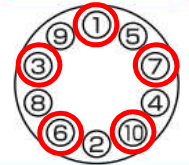

- ・緩めたナットを座金(ワッシャー)がホイールに当たるまで手で締めます。 ☑チェック必
- ・ホイールに当たったところから工具を使用し、締め付けます。

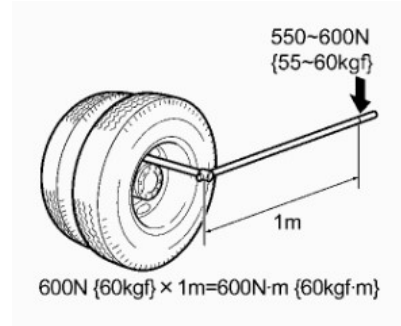

- ・最後にトルクレンチを使用して規定のトルクで締め付けます。 ☑チェック必
- ※勢いをつけて締めるなどすると過締め付けとなり、ボルトが伸びたり、ホイールのナット当たり面を傷めたりします。

【注意】

- 必ず、トルクレンチを用いて、規定のトルクで締め付けてください。
- ・残り半分のホイール・ナットも 3-2~3-5 と同様に作業を行います。 ☑チェック必

8本ボルトの場合

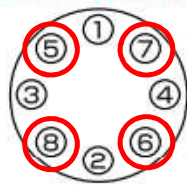

10本ボルトの場合

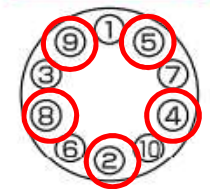

- ・後2軸車は、左後2軸目も同じ作業を行います。 ☑チェック必

※左後輪を点検の結果、ナットの交換が必要な場合はその他の輪についても同様の点検を推奨します。

- ・作業は以上で終了です。

4. メンテナンスノート記入

- ・メンテナンスノートの「臨時整備(定期整備以外)および分解整備の実施記録」欄に『「大型車のホイール・ナットの緊急点検」実施済み』と記載し、実施年月日、走行距離、実施者名、住所を記入します。



5. 作業チェックリスト記入

- ・「作業チェックリスト」にチェック欄以外の未記入箇所を記入します。



以上

「大型車のホイール・ナットの緊急点検」 作業チェックリスト

作業日： 年 月 日	車台番号：	走行距離：
会社名：	営業所名：	作業者氏名：

No.	部位	確認項目	確認内容	チェック
3-2	ホイール・ナット	取り外し	ホイール・ナットを半分ずつ取り外しましたか？ 	<input type="checkbox"/>
3-3	ホイール・ナット ホイール・ボルト	清掃	ホイール・ナットの当たり面、ホイール・ボルト、ナットの錆びやゴミ、泥などを清掃しましたか？	<input type="checkbox"/>
3-3	ホイール・ナット	給油	ホイール・ボルトとナットのネジ部、ホイール・ナットと座金(ワッシャー)とのすき間にエンジンオイルなどの潤滑剤を薄く塗布しましたか？	<input type="checkbox"/>
3-4	ホイール・ナット	点検	ナットの座金(ワッシャー)が円滑に回転するか点検しましたか？	<input type="checkbox"/>
3-4	ホイール・ナット	回転	円滑に回転しないナットはありましたか？ 合計：_____個	<input type="checkbox"/>
3-5	ホイール・ナット	取り付け	ホイール・ナットの座金がホイールに当たるまで手で締めましたか？	<input type="checkbox"/>
3-5	ホイール・ナット	トルク	全てのホイール・ナットを規定のトルクで締付けましたか？ 規定トルク：550～600 N・m 本数：_____本	<input type="checkbox"/>
3-5	ホイール・ナット	作業	残り半分のホイール・ナットも 3-2～3-5 と同様に作業を行いましたか？ 	<input type="checkbox"/>
3-5	ホイール・ナット	作業	後 2 軸車は、左後 2 軸目も同じ作業を行いましたか？ ※後 1 軸車はチェック不要	<input type="checkbox"/>
4	メンテナンス ノート	記入内容	必要事項の記入忘れはありませんか？ 『「大型車のホイール・ナットの緊急点検」実施済み』	<input type="checkbox"/>
5	作業 チェックリスト	記入内容	必要事項の記入忘れはありませんか？	<input type="checkbox"/>